

# Climatiseur

---

## Manuel de l'utilisateur

AR\*\*TXFY\*\*\*

---

- Merci d'avoir choisi un climatiseur Samsung.
- Avant d'utiliser cet appareil, veuillez lire attentivement le contenu de ce manuel et conservez-le pour pouvoir vous y reporter par la suite.



**SAMSUNG**

# Table des matières

---

<b>Informations de sécurité</b>	<b>4</b>
Informations de sécurité	4
<b>Aperçu</b>	<b>15</b>
Aperçu de l'appareil extérieur	15
Affichage	16
<b>Affichage de la télécommande</b>	<b>17</b>
Remplacez les piles de la télécommande	17
<b>Fonctionnement de la télécommande</b>	<b>18</b>
Sélection du mode de fonctionnement	18
Pour régler la température • Pour régler la vitesse de ventilateur • Pour régler la direction du flux d'air	19
<b>Fonctions intelligentes</b>	<b>20</b>
<b>Fonctions Power Smart</b>	<b>20</b>
Mode AI Auto	20
Mode Auto • Mode Cool	21
Mode Dry • Mode Fan	22
Mode Heat • Dégivrage automatique	23
<b>Nombreuses fonctions intelligentes</b>	<b>24</b>
Fonction Fast	24
Fonction Quiet • Fonction Beep	25
Fonction rétro-éclairage • Fonction Wi-Fi (Application SmartThings)	26
<b>Fonctions d'économie d'énergie</b>	<b>27</b>
Vérification de consommation électrique	27
Vérification du temps d'utilisation	28
Fonction Eco	29
Fonction de démarrage / arrêt programmés	30
Fonction good'sleep	31

---

Nettoyage et maintenance	32
Programmation	32
Nettoyage	33
Annexe	37
Dépannage	37
Informations sur le réfrigérant	39
Application SmartThings	40



***Les bons gestes de mise au rebut de ce produit  
(Déchets d'équipements électriques et électroniques)***

***(Applicable aux pays disposant de systèmes de collecte séparés)***

Ce symbole sur le produit, ses accessoires ou sa documentation indique que ni le produit, ni ses accessoires électroniques usagés (chargeur, casque audio, câble USB, etc.) ne peuvent être jetés avec les autres déchets ménagers. La mise au rebut incontrôlée des déchets présentant des risques environnementaux et de santé publique, veuillez séparer vos produits et accessoires usagés des autres déchets. Vous favoriserez ainsi le recyclage de la matière qui les compose dans le cadre d'un développement durable.

Les particuliers sont invités à contacter le magasin leur ayant vendu le produit ou à se renseigner auprès des autorités locales pour connaître les procédures et les points de collecte de ces produits en vue de leur recyclage.

Les entreprises et particuliers sont invités à contacter leurs fournisseurs et à consulter les conditions de leur contrat de vente. Ce produit et ses accessoires ne peuvent être jetés avec les autres déchets.



***Élimination des batteries de ce produit***

Le symbole sur la batterie, le manuel ou l'emballage indique que les batteries de ce produit ne doivent pas être éliminées en fin de vie avec les autres déchets ménagers. L'indication éventuelle des symboles chimiques Hg, Cd ou Pb signifie que la batterie contient des quantités de mercure, de cadmium ou de plomb supérieures aux niveaux de référence stipulés dans la directive CE 2006/66.

Pour obtenir des informations sur les engagements environnementaux de Samsung et sur les obligations réglementaires spécifiques au produit (par ex. la réglementation REACH, WEEE, piles), rendez-vous sur : [samsung.com/uk/aboutsamsung/samsungelectronics/corporatecitizenship/data\\_corner.html](https://samsung.com/uk/aboutsamsung/samsungelectronics/corporatecitizenship/data_corner.html)

# Informations de sécurité

---

## **AVERTISSEMENT : Lire ce manuel**

Lisez et suivez toutes les informations et consignes de sécurité avant d'installer, d'utiliser ou de faire l'entretien de cet appareil. Une installation, une utilisation ou un entretien incorrect de cet appareil peut entraîner la mort, des blessures graves ou des dommages matériels. Conservez ces instructions avec cet appareil. Ce manuel est susceptible d'être modifié. Pour obtenir la version la plus récente, visitez le site [www.samsung.com](http://www.samsung.com).

Les instructions de ce manuel couvrent un certain nombre de modèles et, de ce fait, les caractéristiques de votre climatiseur peuvent varier légèrement de celles décrites. Si vous avez des questions, veuillez contacter votre fournisseur de services ou visiter le site [www.samsung.com](http://www.samsung.com).

## **Avis et notes**

---

Pour vous informer des messages de sécurité et des informations mises en évidence, nous utilisons les avis et notes suivants tout au long de ce manuel :

### **AVERTISSEMENT**

Tout risque ou pratique dangereuse est susceptible de provoquer des blessures personnelles graves, voire fatales.

### **ATTENTION**

Tout risque ou pratique dangereuse est susceptible de provoquer des blessures personnelles d'ordre mineur ou d'endommager le produit.

### **IMPORTANT**

Informations d'intérêt particulier

### **REMARQUE**

Informations supplémentaires pouvant être utiles





**AVERTISSEMENT : Matériau à vitesse de combustion lente (Cet appareil est rempli de R-32.)**



Les guides de l'utilisateur et de l'installateur doivent être lus attentivement.



Les guides de l'utilisateur et de l'installateur doivent être lus attentivement.



Le guide de service doit être lu attentivement.

## EN TERMES GÉNÉRAUX

Cet appareil n'est pas conçu pour les personnes (notamment les enfants) ayant une capacité physique, sensorielle ou mentale réduite ou un manque d'expérience et de connaissance, à moins qu'elles ne soient supervisées ou qu'elles n'aient reçu les instructions d'une personne responsable concernant l'utilisation de l'appareil en toute sécurité. Les enfants doivent être supervisés pour s'assurer qu'ils ne jouent pas avec l'appareil.

Pour une utilisation en Europe : Cet appareil peut être utilisé par des enfants âgés de 8 ans et plus, et des personnes ayant une capacité physique, sensorielle ou mentale réduite ou un manque d'expérience et de connaissance s'ils sont supervisés où qu'ils ont reçu des instructions concernant l'utilisation de l'appareil de manière sécuritaire et qu'ils comprennent les risques impliqués. Les enfants ne doivent pas jouer avec l'appareil. Le nettoyage et l'entretien par l'utilisateur ne doivent pas être réalisés par un enfant sans surveillance.

### IMPORTANT

Afin de remplir sa fonction anti-microbienne, ce produit a été traité avec un agent biocide à la zéolite de zinc argent.

# Informations de sécurité

---

## POUR L'INSTALLATION

---

### **AVERTISSEMENT**

**Utiliser un cordon d'alimentation conforme aux caractéristiques d'alimentation de ce produit ou supérieur et ne l'utiliser qu'avec cet appareil. En outre, ne pas utiliser de rallonge.**

- Une rallonge est susceptible de provoquer des risques d'électrocution ou d'incendie.
- Ne pas utiliser de transformateur électrique. Il pourrait provoquer un risque d'électrocution ou d'incendie.
- Si la condition de tension/fréquence/intensité nominale est différente, elle est susceptible de déclencher un incendie.

**L'installation de cet appareil doit être réalisée par un technicien qualifié ou une société d'entretien.**

- Dans le cas contraire, il pourrait en résulter un risque d'électrocution, d'incendie, d'explosion, de problème de produit ou de blessure qui pourrait également invalider la garantie du produit installé.

**Installez un interrupteur d'isolement à proximité du climatiseur (mais pas sur les panneaux du climatiseur) et un disjoncteur réservé au climatiseur.**

- Dans le cas contraire, il pourrait s'ensuivre un risque d'électrocution ou d'incendie.

**Fixez l'unité extérieure fermement en position et assurez-vous que la partie électrique de cette unité n'est pas exposée.**

- Dans le cas contraire, il pourra en résulter un risque d'électrocution, d'incendie, d'explosion ou de problème avec le produit.

**N'essayez pas d'installer cet appareil près d'un chauffage ou de matériau inflammable. N'installez pas cet appareil dans un endroit humide, gras ou poussiéreux ou exposé directement au soleil et à l'eau (ou à la pluie). N'installez pas cet appareil dans un endroit où des fuites de gaz risquent de se produire.**

- Il pourrait provoquer un risque d'électrocution ou d'incendie.

**N'essayez jamais d'installer l'unité extérieure dans un endroit comme un mur extérieur de grande hauteur d'où il pourrait tomber.**

- Si l'unité extérieure tombe, elle risque d'entraîner des blessures, la mort ou un endommagement de l'équipement.

**Cet appareil doit être correctement mis à la terre. Ne mettez pas l'appareil à la terre sur un tuyau de gaz, un tuyau d'eau en plastique ou une ligne téléphonique.**

- Il pourrait en résulter un risque d'électrocution, d'incendie ou d'explosion.
- Assurez-vous d'utiliser une alimentation mise à la terre.



## **ATTENTION**

**Après installation, recouvrez le climatiseur avec le sac de protection fourni. Retirez-le avant de faire fonctionner le climatiseur.**

**Installez l'appareil de niveau sur un sol dur en mesure d'en soutenir le poids.**

- Dans le cas contraire, vous risquez de percevoir des vibrations anormales, des bruits ou des problèmes sur le produit.

**Installez le tuyau de drainage des condensats correctement pour assurer l'évacuation de l'eau.**

- Dans le cas contraire, il risque d'y avoir un débordement susceptible d'endommager la propriété. Évitez d'ajouter un tuyau de vidange aux tuyaux d'évacuation pour éviter l'émanation d'odeurs à l'avenir.

**Le produit doit être entreposé dans un local sans sources inflammables (p. ex., flammes nues, appareil à gaz, chauffage électrique, etc.).**

- Notez que le réfrigérant est inodore.

**En installant l'unité extérieure, assurez-vous de raccorder le tuyau d'évacuation pour que l'évacuation soit correctement effectuée.**

- L'eau générée par le chauffage de l'unité extérieure peut déborder et provoquer des dommages dans la propriété. En particulier, lorsqu'un bloc de glace se détache en hiver, il peut provoquer des blessures personnelles ou fatales, ou endommager la propriété.

## Informations de sécurité

---

N'installez pas le produit dans un endroit nécessitant l'utilisation d'un thermo-hygrostat (par ex., une salle de serveurs, une salle de machines, une salle d'ordinateurs, etc.)

- Ces endroits ne fournissent pas de conditions de fonctionnement du produit garanties, par conséquent, les performances peuvent ne pas répondre aux besoins dans ces endroits.

### ALIMENTATION ÉLECTRIQUE

---

#### AVERTISSEMENT

Si un disjoncteur est endommagé, contactez le centre d'entretien le plus proche.

Ne tirez pas excessivement sur le câble d'alimentation et évitez de le plier. Ne tordez pas le câble d'alimentation et évitez de l'attacher. N'attachez pas le cordon d'alimentation sur un objet métallique et évitez de placer un objet lourd au-dessus, de la faire passer entre deux objets et de le pousser dans l'espace derrière l'appareil.

- Il pourrait provoquer un risque d'électrocution ou d'incendie.

Si le cordon d'alimentation est endommagé, il doit être remplacé par le fabricant, son agent de service ou des personnes qualifiées afin d'éviter tout danger.

#### ATTENTION

Si le climatiseur n'est pas utilisé pendant une période prolongée ou, en présence de tonnerre ou de foudre, coupez l'alimentation au niveau du disjoncteur.

- Dans le cas contraire, il pourrait s'ensuivre un risque d'électrocution ou d'incendie.

---

## UTILISATION

---

### AVERTISSEMENT

**Si l'appareil est inondé, veuillez contacter le centre d'entretien le plus proche.**

- Dans le cas contraire, il pourrait s'ensuivre un risque d'électrocution ou d'incendie.

**Si l'appareil produit un bruit étrange, une odeur de brûlé ou de la fumée, coupez immédiatement l'alimentation électrique et contactez le centre d'entretien le plus proche.**

- Dans le cas contraire, il pourrait s'ensuivre un risque d'électrocution ou d'incendie.

**En cas de dysfonctionnement, arrêtez immédiatement le fonctionnement du climatiseur et débranchez l'ensemble du réseau électrique. Ensuite, consultez le personnel de service autorisé.**

**En cas de fuite de gaz (comme du propane, du gas de pétrole liquéfié, etc.), aérez immédiatement sans toucher à son alimentation électrique. Ne touchez pas à l'appareil ni à son alimentation électrique.**

- N'utilisez pas de ventilateur.
- Une étincelle pourrait provoquer une explosion ou un incendie.

**Pour réinstaller le climatiseur, contactez votre centre d'entretien le plus proche.**

- Dans le cas contraire, vous risquez de rencontrer des problèmes avec le produit, des fuites d'eau et des risques d'électrocution ou d'incendie.
- Aucun service de livraison n'est fourni pour le produit. Si vous réinstallez le produit dans un autre endroit, les frais de construction supplémentaires et un forfait d'installation seront à votre charge.
- En particulier, si vous souhaitez installer l'appareil dans un endroit inhabituel tel qu'une zone industrielle ou près de la mer où il va être exposé au sel dans l'air, veuillez contacter votre service d'entretien le plus proche.

# Informations de sécurité

---

**Ne touchez pas au disjoncteur avec les mains mouillées.**

- Il pourrait s'ensuivre un risque d'électrocution.

**N'arrêtez jamais le climatiseur avec le disjoncteur lorsqu'il fonctionne.**

- L'arrêt et la mise en marche du climatiseur avec le coupe-circuit peuvent produire une étincelle et provoquer une électrocution ou un incendie.

**Après avoir déballé le climatiseur, conservez tous les matériaux d'emballage hors de portée des enfants car ils peuvent être dangereux pour eux.**

- En plaçant un sac sur sa tête, un enfant risque de suffoquer.

**Ne touchez pas le volet de soufflage d'air avec les mains et les doigts lorsqu'elle chauffe.**

- Il pourrait en résulter des risques de blocage, d'électrocution ou de brûlure.

**Veillez à ne pas insérer les doigts ni des corps étrangers dans les admissions/sorties d'air du climatiseur.**

- Faites particulièrement attention à ce que les enfants ne se blessent pas en insérant les doigts dans le produit.

**Évitez de heurter ou de tirer exagérément sur le climatiseur.**

- Il pourrait en résulter un risque d'incendie, de blessure ou de problème sur l'appareil.

**Veillez à ne pas placer près de l'appareil extérieur un objet qui permettrait aux enfants de grimper sur l'appareil.**

- Les enfants pourraient se blesser gravement.

**N'utilisez pas ce climatiseur dans un endroit mal aéré pendant de longues périodes ou à proximité de personnes infirmes.**

- Comme une telle situation pourrait devenir dangereuse en raison d'un manque d'oxygène, ouvrez la fenêtre pendant au moins une heure.

N'utilisez pas d'autres moyens que ceux recommandés par Samsung pour accélérer le dégivrage ou pour le nettoyer.

Ne percez pas et ne brûlez pas.

Sachez que les réfrigérants peuvent être inodores.

Si un corps étranger, comme de l'eau, a pénétré dans l'appareil, coupez l'alimentation et contactez le service d'entretien le plus proche.

- Dans le cas contraire, il pourrait s'ensuivre un risque d'électrocution ou d'incendie.

**Ne tentez pas de réparer, de démonter ou de modifier l'appareil vous-même.**

- N'utilisez aucun fusible (cuivre, fil d'acier, etc.) autre que les fusibles standard.
- Dans le cas contraire, un problème d'électrocution, d'incendie, de problème sur l'appareil ou de blessure pourrait se produire.

## ATTENTION

**Ne placez pas d'objets ou de dispositifs sous l'appareil extérieur.**

- L'eau s'égouttant sous l'appareil extérieur risque de provoquer un risque d'incendie ou d'endommagement de la propriété.

**Vérifiez que la fixation de l'appareil extérieur est en bon état au moins une fois par an.**

- Dans le cas contraire, il pourrait y avoir un risque de blessure personnelle ou fatale, ou un endommagement de la propriété.

**Pour éviter toute risque de blessure, assurez-vous de modifier la direction des Volet de soufflage horizontal après avoir interrompu le mouvement du volet de soufflage vertical. (en cas de réglage manuel du débit d'air horizontal)**



## Informations de sécurité

---

Lorsque le climatiseur ne fonctionne pas correctement pour le refroidissement ou le chauffage, il y a une possibilité de fuite de réfrigérant. En cas de fuite, arrêtez le fonctionnement, aérez la pièce et consultez immédiatement votre revendeur pour recharger de réfrigérant.

Le réfrigérant n'est pas nocif. Cependant, s'il entre en contact avec le feu, il peut générer des gaz nocifs et il y a un risque d'incendie.

Pendant le transport de l'unité intérieure, les liaisons frigorifiques doivent être recouvertes avec des supports de protection. Ne déplacez pas le produit par les liaisons frigorifiques.

- Cela peut provoquer une fuite de gaz ultérieure.

**N'installez pas le produit dans un bateau ou un véhicule (tel qu'un camping-car).**

- Une exposition au sel, des vibrations ou d'autres facteurs environnementaux pourraient provoquer un dysfonctionnement du produit, un choc électrique ou un incendie.

**Ne vous tenez pas debout sur le dessus de l'appareil et ne passez pas d'objet (tel qu'une corbeille à linge, des bougies allumées, des cigarettes allumées, des plats, des produits chimiques, des objets métalliques, etc.) sur l'appareil.**

- Il pourrait en résulter un risque d'électrocution, d'incendie, de problème sur l'appareil ou de blessure.

**Ne faites pas fonctionner l'appareil avec les mains mouillées.**

- Il pourrait s'ensuivre un risque d'électrocution.

**Ne vaporisez pas de matériau volatil comme un insecticide sur la surface de l'appareil.**

- Nocifs pour les humains, ils peuvent aussi provoquer des risques d'électrocution, d'incendie ou des problèmes avec le produit.

---

**Ne buvez pas l'eau du climatiseur.**

- L'eau peut être nocive pour les humains.

**Ne frappez pas, ne secouez pas, ne laissez pas tomber et ne tentez pas de démonter la télécommande.**

**Lorsque vous remplacez les piles de la télécommande, gardez-les hors de portée des nourrissons.**

- Si un nourrisson avale une pile, contactez immédiatement un médecin.

**Lorsque vous remplacez les piles de la télécommande, veillez à ne pas laisser le liquide de pile sur votre peau.**

- Le liquide de pile est nocif pour les humains.

**Ne touchez pas aux liaisons frigorifiques raccordées au produit.**

- Ils pourraient produire des brûlures ou des blessures.

**Ne coupez pas et ne brûlez pas le conteneur de réfrigérant ou les tuyauteries.**

**Ne dirigez pas le flux d'air vers un conduit de cheminée ou un autre appareil de chauffage.**

**N'utilisez pas ce climatiseur pour préserver les équipements de précision, les produits alimentaires, les animaux, les plantes, les produits cosmétiques ou à toute autre fin inhabituelle.**

- Il pourrait en résulter un endommagement de la propriété.

**Évitez une exposition directe des humains, animaux ou plantes au flux d'air du climatiseur pendant de longues périodes.**

- Il pourrait être nuisible aux humains, aux animaux ou aux plantes.

# Informations de sécurité

---

## NETTOYAGE

---

### AVERTISSEMENT

**N'essayez pas de nettoyer l'appareil en vaporisant directement de l'eau dessus. N'utilisez pas de benzène, de diluant ou d'alcool pour nettoyer l'appareil.**

- Il pourrait en résulter une décoloration, une déformation, un endommagement ou un risque d'électrocution ou d'incendie.

**Avant de nettoyer ou de procéder à la maintenance, coupez l'alimentation et attendez que le ventilateur s'arrête.**

- Dans le cas contraire, il pourrait s'ensuivre un risque d'électrocution ou d'incendie.

### ATTENTION

**Procédez avec précaution au nettoyage de la surface de l'échangeur thermique sur la porte de l'appareil en raison de ses bordures coupantes.**

- Cette opération doit être réalisée par un technicien qualifié. Veuillez contacter votre installateur ou votre service d'entretien.

**Ne tentez pas de nettoyer vous-même le climatiseur.**

- Pour nettoyer l'intérieur de l'appareil, contactez le centre d'entretien le plus proche.
- En nettoyant le filtre, reportez-vous aux descriptions à la section « Nettoyage ».
- Dans le cas contraire, des dommages et des risques d'électrocution et d'incendie risquent de se produire.
- Veillez à ne pas vous blesser avec les bords tranchants à la surface en manipulant l'échangeur thermique.

# Aperçu de l'appareil extérieur

L'aspect du produit réel peut différer légèrement de l'image ci-dessous.

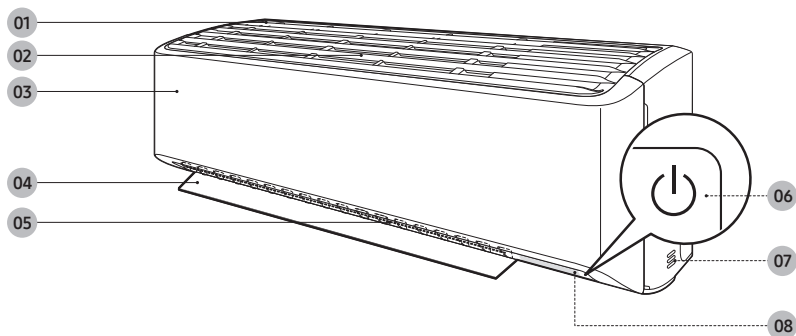



- 01 Entrée d'air
- 02 Filtre à air
- 03 Panneau avant
- 04 Ailettes de soufflage (haut et bas)

- 05 Ailettes de soufflage (gauche et droite)
- 06 Bouton marche/arrêt  
Récepteur de télécommande
- 07 Sonde de température ambiante
- 08 Affichage

# Aperçu de l'appareil extérieur

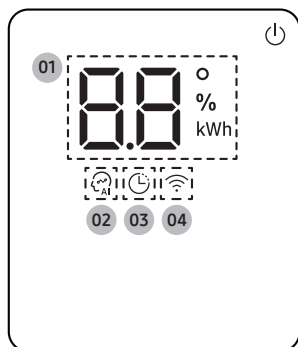
## Affichage



- 01** Affichage de la température  
Affichage de réinitialisation de filtre (CF)  
Consommation électrique (Pour le système multiple, indicateur de temps d'utilisation)  
Nettoyage automatique (CF)   
Dégivrage (DF) 
- 02** Voyant AI Auto
- 03** Voyant de la fonction TIMER  
Voyant good'sleep
- 04** Voyant Wi-Fi

### REMARQUE

- Si le voyant Wi-Fi clignote pendant 10 secondes au démarrage, cela signifie que le climatiseur n'est pas connecté au Wi-Fi. Consultez « Application SmartThings » à la page 40 et connectez le climatiseur au Wi-Fi.
- Lorsqu'il est connecté au Wi-Fi, le climatiseur peut collecter et apprendre vos habitudes d'utilisation afin de pouvoir fonctionner en mode AI Auto.

# Affichage de la télécommande

La plupart des instructions d'utilisation contenues dans ce manuel nécessitent l'utilisation de la télécommande.

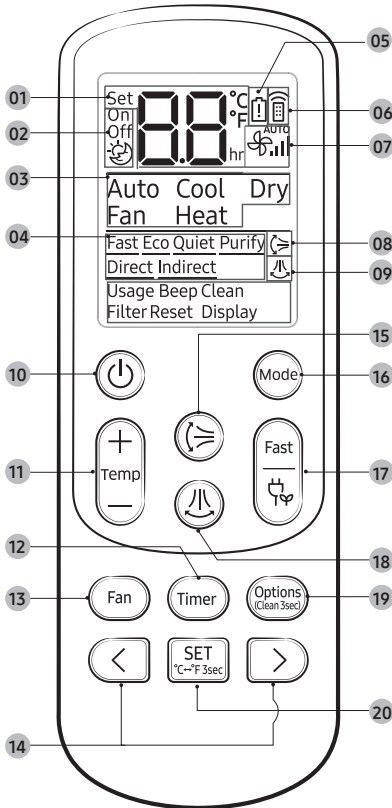

- 01 Indicateur de la température de consigne
- 02 Indicateur d'option de la minuterie
- 03 Voyant de mode de fonctionnement
- 04 Voyant d'options
- 05 Voyant d'affaiblissement de la batterie
- 06 Voyant de transmission
- 07 Voyant de vitesse de ventilateur
- 08 Voyant d'oscillation d'air verticale
- 09 Voyant d'oscillation d'air horizontale
- 10 Bouton marche/arrêt
- 11 Bouton de température
- 12 Bouton Timer
- 13 Bouton de vitesse de ventilateur
- 14 Bouton de direction/bouton de sélection
- 15 Bouton d'oscillation d'air verticale
- 16 Bouton Mode
- 17 Bouton Fast/Eco
- 18 Bouton d'oscillation d'air horizontale
- La fonction d'oscillation d'air horizontale n'est pas disponible pour ce modèle. Le flux d'air horizontal peut être réglé manuellement.
- 19 Bouton Options/Clean
- 20 Bouton SET/Bouton du type de température(°C↔°F)

## REMARQUE

- Bien que **Purify**,  (Oscillation d'air horizontale), **Direct** et **Indirect** s'affichent sur la télécommande, ces fonctions ne sont pas disponibles sur ce modèle.

## Remplacez les piles de la télécommande

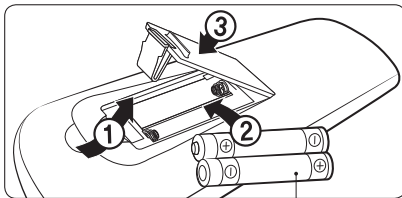

deux piles de type 1,5 V AAA

# Fonctionnement de la télécommande

Vous pouvez facilement utiliser le climatiseur en choisissant un mode avant de contrôler la température, la vitesse de ventilateur et la direction d'air.



## Sélection du mode de fonctionnement

Pour modifier le mode actuel et basculer entre Auto, Cool, Dry, Fan et Heat, appuyez sur le bouton (Mode).

Vous pouvez utiliser le mode AI Auto après que le Wi-Fi est connecté.

### REMARQUE

Vous pouvez utiliser les modes Cool, Dry et Heat dans les plages de fonctionnement suivantes.

Mode	Cool	Dry	Heat
Température intérieure	16 °C à 32 °C	18 °C à 32 °C	27 °C ou moins
Température extérieure	-10 °C à 46 °C	-10 °C à 46 °C	-15 °C à 24 °C <sup>1)</sup>
Humidité intérieure	Humidité relative inférieure ou égale à 80 % <sup>2)</sup>	-	-

<sup>1)</sup> Si la température extérieure chute à -15 °C, la capacité de chauffage peut diminuer de 60 à 70 %.

<sup>2)</sup> Si le climatiseur fonctionne en mode Cool dans un environnement à humidité élevée pendant une période prolongée, il se peut que de la condensation se produise.

- Pour plus d'informations sur la température extérieure dans le système multiple, consultez le mode d'emploi du système multiple.

Vous pouvez commuter entre les indications Celsius et Fahrenheit sur la télécommande.



Appuyez et maintenez enfoncé pendant 3 secondes ou plus.

### REMARQUE

- Les indications de température sur l'unité intérieure ne sont pas commutées.
- Cette fonction est annulée lorsque les piles de la télécommande sont remplacées. Dans ce cas, exécutez à nouveau cette fonction.



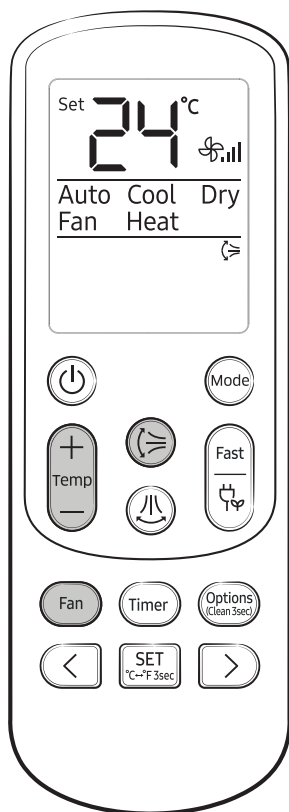







## Pour régler la température

Pour contrôler la température dans chaque mode, appuyez sur le bouton  (Température) :

Mode	Contrôle de la température
AI Auto/Auto/ Cool/Heat	Ajustez par incrément de 1 °C entre 16 °C et 30 °C.
Dry	Ajustez par incrément de 1 °C entre 18 °C et 30 °C.
Fan	Pas de contrôle de la température.

## Pour régler la vitesse de ventilateur

Sélectionnez la vitesse du ventilateur dans les modes suivants :

Mode	Vitesses de ventilateur disponibles
AI Auto/Auto/ Dry	 (Auto)
Cool/Fan/Heat	 (Auto),  (Faible),  (Moyen),  (Fort),  (Turbo)

## Pour régler la direction du flux d'air

Conservez le flux d'air dans une direction constante en interrompant le mouvement des volets de soufflage vertical.

En fonctionnement ► 

### REMARQUE

- Si vous réglez manuellement le volet de soufflage vertical, il risque de ne pas se fermer totalement en arrêtant le climatiseur.
- Utilisez toujours la télécommande pour régler les volets de soufflage. Ne déplacez pas les volets à la main. Ils pourraient ne pas fonctionner normalement.
- Vous ne pouvez pas contrôler la direction du flux d'air vertical en mode Cool quand la fonction good'sleep est activée.

# Fonctions Power Smart

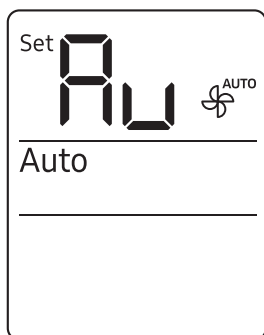



## Mode AI Auto

Utilisez le mode AI Auto pour actionner automatiquement un des modes Cool, Dry et Heat en fonction des habitudes d'utilisation apprises et collectées depuis un serveur externe via un module Wi-Fi. La température et le mode de fonctionnement préférés sont également réglés en fonction des températures actuelles (intérieur/extérieur) et des habitudes d'utilisation collectées.

 ►  ► Sélectionnez Auto.

### REMARQUE

- Vous pouvez utiliser ce mode après avoir connecté le Wi-Fi. Sinon, le mode Auto est activé.
- En mode AI Auto, les indicateurs  (AI Auto) et  (Wi-Fi) apparaissent sur l'écran d'affichage de l'appareil intérieur.
- Si les habitudes d'utilisation collectées ne sont pas suffisantes, la température de consigne est de 24 °C.
- La température de consigne est contrôlée dans une plage entre 22 °C et 26 °C en mode AI Auto. Vous pouvez également la modifier manuellement.
- Lorsque vous appuyez sur  (Mode) en mode AI Auto, le mode est annulé.
- Si vous modifiez la température de consigne en mode AI Auto, elle revient automatiquement à la température de confort AI après 1 heure.

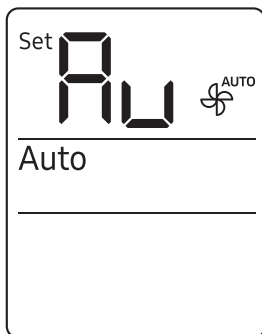

## Mode Auto

Utilisez le mode Auto pour lancer la fonction de refroidissement ou chauffage puissant afin d'atteindre automatiquement la température souhaitée. Lorsque la différence entre la température ambiante et la température de consigne diminue, le climatiseur contrôle la vitesse du ventilateur et la direction du flux d'air.



### REMARQUE

- Si le Wi-Fi ne peut pas être connecté ou si la fonction Wi-Fi n'est pas prise en charge, ce mode Auto est automatiquement activé au lieu du mode AI Auto.
- Lorsque la température ambiante est supérieure à la température de consigne, le climatiseur produit automatiquement de l'air froid.
- Lorsque la température ambiante est inférieure à la température de consigne, le climatiseur produit automatiquement de l'air chaud.

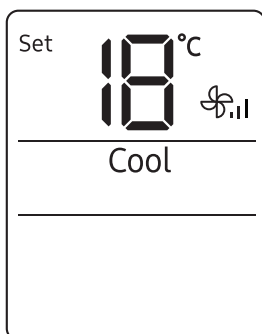

## Mode Cool

Utilisez le mode Cool pour rester au frais par temps chaud.



### REMARQUE

- Pour des raisons de confort, conservez une différence de 5 °C entre l'air intérieur et l'air extérieur.
- Après avoir sélectionné le mode Cool, sélectionnez la fonction, la température et la vitesse du ventilateur souhaitées.
  - Pour rafraîchir plus rapidement, sélectionnez une température basse et une vitesse de ventilateur rapide.
  - Pour économiser de l'énergie, sélectionnez une température élevée et une faible vitesse de ventilateur.
  - Lorsque la température ambiante s'approche de la température de consigne, le moteur du compresseur ralentira pour économiser de l'énergie.

# Fonctions Power Smart

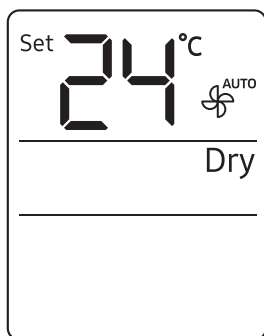

## Mode Dry

Utilisez le mode Dry par temps pluvieux ou humide.



Sélectionnez Dry.

### REMARQUE

- La plage de température de consigne appropriée pour le fonctionnement de la déshumidification est de 24 à 26 °C. Si vous sentez que l'humidité actuelle est élevée, utilisez une température de consigne plus basse.
- Vous ne pouvez pas utiliser le mode Dry pour le chauffage. Le mode Dry est conçu pour produire un effet de refroidissement secondaire.

## Mode Fan

Utilisez le mode Fan pour faire fonctionner le climatiseur comme un ventilateur de plancher, fournissant une brise sans chauffage ni refroidissement.



Sélectionnez Fan.

### REMARQUE

- Si le climatiseur ne va pas être utilisé pendant une période prolongée, faites-le fonctionner en mode Fan pendant 3 à 4 heures pour sécher les composants internes.
- L'appareil extérieur ne fonctionne pas en mode Fan. Cela est normal et ne signale aucune défaillance du climatiseur.

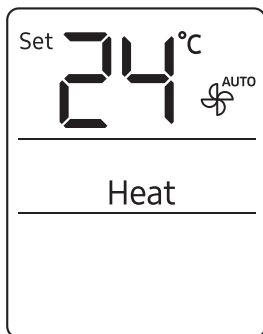

## Mode Heat

Utilisez le mode Heat pour rester au chaud.



### REMARQUE

- Pendant que le climatiseur chauffe, le ventilateur risque de ne pas fonctionner pendant 3 à 5 minutes au départ pour éviter les jets d'air froid.
- Si le climatiseur ne chauffe pas assez, utilisez un appareil de chauffage supplémentaire avec le climatiseur.

## Dégivrage automatique

Lorsque la température extérieure est basse et que l'humidité est élevée, il est possible que du givre apparaisse sur l'échangeur de chaleur extérieur, ce qui peut diminuer le rendement thermique. Si ces conditions sont remplies quand le mode Heat est activé, le climatiseur active la fonction de dégivrage pendant 5 à 12 minutes pour éliminer le givre de l'échangeur de chaleur extérieur.

### REMARQUE

- Lorsque la fonction de dégivrage est activée, l'indicateur  (Dégivrage) apparaît sur l'écran d'affichage de l'appareil intérieur, de la vapeur est produite sur l'appareil extérieur, et le climatiseur déplace les volets de soufflage à la position la plus basse pour empêcher l'air froid de sortir de l'appareil intérieur.
- Vous ne pouvez pas sélectionner d'autres fonctions avec la télécommande tant que la fonction de dégivrage n'est pas terminée.

# Nombreuses fonctions intelligentes

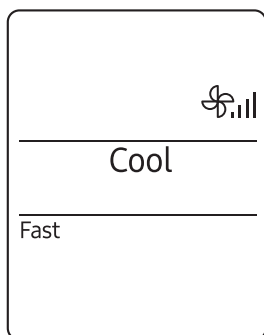

## Fonction Fast

Utilisez la fonction Fast pour refroidir ou réchauffer rapidement une pièce. Cette fonction est aussi la plus puissante fonction de refroidissement et de chauffage fournie par le climatiseur. Vous pouvez sélectionner cette fonction en mode Cool ou Heat.

En mode Cool ou Heat ► 

### REMARQUE

- Vous pouvez modifier la direction du flux d'air, mais vous ne pouvez pas modifier la température de consigne ni la vitesse du ventilateur.
- Lorsque vous sélectionnez la fonction Fast en mode Heat, il est possible que vous ne puissiez pas augmenter la vitesse du ventilateur pendant 3 à 5 minutes pendant que l'appareil chauffe.
- Sélectionner la fonction Fast annule les fonctions Eco, good'sleep et Quiet.
- Vous pouvez également démarrer la fonction Fast à partir du menu Options :

En mode Cool ou Heat ►  ►   ►

Sélectionnez Fast. ► 

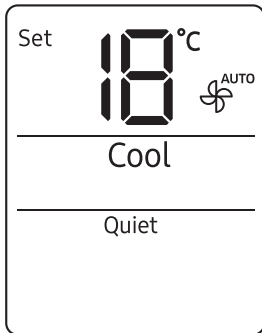

## Fonction Quiet

Utilisez la fonction Quiet pour réduire le bruit de fonctionnement de l'appareil. Vous pouvez sélectionner cette fonction en mode Cool ou Heat.

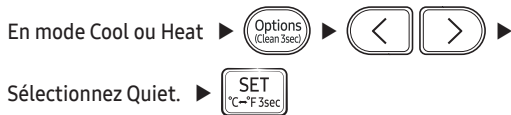

### REMARQUE

- Vous pouvez modifier la température de consigne et le sens du flux d'air, mais vous ne pouvez pas modifier la vitesse du ventilateur.
- Sélectionner la fonction Quiet annule les fonctions Eco, good'sleep et Fast.

## Fonction Beep

Utilisez la fonction Beep pour activer ou désactiver le bip sonore émis lorsque vous appuyez sur un bouton de la télécommande.

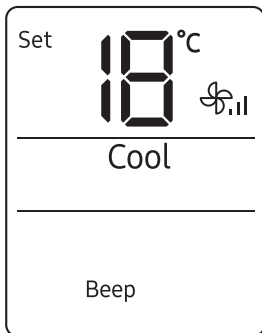



# Nombreuses fonctions intelligentes

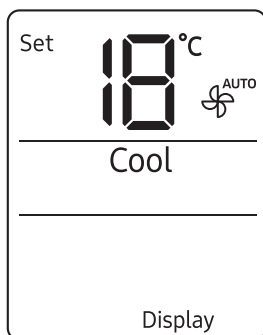

## Fonction rétro-éclairage

Utilisez la fonction rétro-éclairage pour activer ou désactiver l'éclairage sur l'affichage de l'appareil intérieur.



### REMARQUE

- Si vous modifiez la fonction ou le mode actuel lorsque la fonction d'éclairage du Display est activée, l'éclairage de l'écran s'allume 5 secondes puis s'éteint à nouveau.
- Pour désactiver la fonction d'éclairage du Display, exécutez à nouveau la méthode ci-dessus ou éteignez et rallumez le produit.

## Fonction Wi-Fi (Application SmartThings)

Activez la fonction Wi-Fi pour coupler votre smartphone au climatiseur.



### REMARQUE

- Lorsque vous activez la fonction Wi-Fi, votre smartphone se couple au climatiseur, l'indicateur  (Transmission) clignote, et **AP** s'affiche sur l'écran de la télécommande pendant quelques secondes.
- Une fois que votre smartphone est connecté au climatiseur, vous pouvez le contrôler via Internet sans fil grâce à l'application SmartThings installée sur votre smartphone.
- Pour plus d'informations sur la préparation de votre smartphone à la connexion et sur la commande du climatiseur à l'aide de l'application SmartThings, consultez « Application SmartThings » à la page 40.

# Fonctions d'économie d'énergie

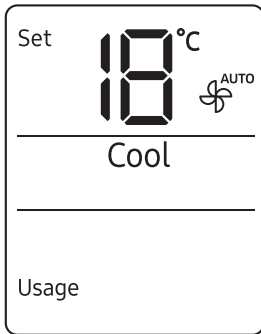

## Vérification de consommation électrique

Cette fonction n'est pas prise en charge sur le système multiple.

Utilisez la fonction Usage pour vérifier la consommation électrique du climatiseur. La consommation est indiquée sur l'écran de l'appareil intérieur pendant quelques secondes, puis la température de consigne apparaît.



La plage de valeurs affichée est comprise entre 0,1 kWh et 99 kWh. La consommation électrique est calculée à partir du moment où le climatiseur est mis en marche. La valeur est réinitialisée lorsque le climatiseur s'arrête.

### REMARQUE

- L'utilisation affichée sur l'écran de l'unité intérieure peut différer légèrement de la quantité d'électricité effectivement consommée.
- Vous ne pouvez vérifier la consommation électrique que lorsque le climatiseur est en marche.

# Fonctions d'économie d'énergie



## Vérification du temps d'utilisation

Cette fonction n'est pas prise en charge sur le système simple.

Utilisez la fonction de durée d'utilisation pour vérifier la durée de fonctionnement entre le moment où le climatiseur a été allumé et le moment où la fonction de durée d'utilisation a été sélectionnée. Le temps d'utilisation est affiché sur l'écran de l'unité intérieure pendant quelques secondes, puis la température ambiante préréglée apparaît.



La durée d'utilisation est affichée en heures. Par exemple, 0,1 représente 6 minutes ; 2,5, 2 heure et 30 minutes ; 3,7, 3 heures et 42 minutes. La plage de valeurs affichée est comprise entre 0,0 et 99. La valeur est réinitialisée lorsque le climatiseur s'arrête.

### REMARQUE

- Le temps d'utilisation indiqué sur l'affichage de l'unité intérieure peut différer légèrement du temps effectif de fonctionnement du climatiseur.
- Vous ne pouvez vérifier la durée d'utilisation que lorsque le conditionneur fonctionne.

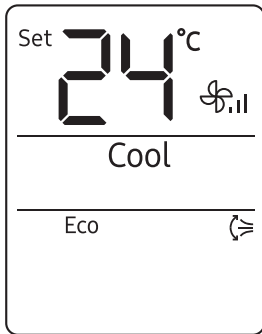

## Fonction Eco

Cette fonction n'est pas prise en charge sur le système multiple.

Utilisez la fonction Eco pour réduire la consommation d'électricité tout en restant au frais ou au chaud. Vous pouvez sélectionner cette fonction en mode Cool ou Heat.

En mode Cool ou Heat ► 

### REMARQUE

- Lorsque la fonction Eco démarre, le modèle  apparaît sur la télécommande pendant quelques secondes et l'oscillation d'air verticale commence.
- Vous pouvez modifier la température de consigne, la direction du flux d'air et la vitesse du ventilateur.
- Les températures de consigne autorisées lorsque la fonction Eco est activée sont les suivantes :

Mode	Température de consigne minimale	Température de consigne maximale
Cool	24 °C	30 °C
Heat	16 °C	30 °C

- Si vous modifiez la température de consigne pour qu'elle se situe en dehors de la plage autorisée pour le mode actuel, la température de consigne est automatiquement réinitialisée dans la plage indiquée.
- Lorsque vous désactivez la fonction Eco, l'oscillation d'air continue. Utilisez le bouton  (Oscillation d'air verticale) pour la désactiver.
- Sélectionner la fonction Eco annule les fonctions good'sleep, Fast et Quiet.

### REMARQUE

- Vous pouvez également démarrer la fonction Eco à partir du menu Options :

En mode Cool ou Heat ►  ►   ►

Sélectionnez Eco. ► 

# Fonctions d'économie d'énergie

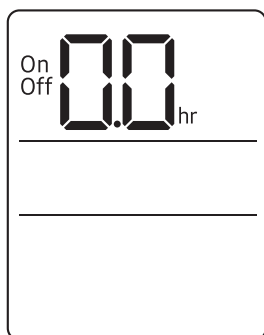

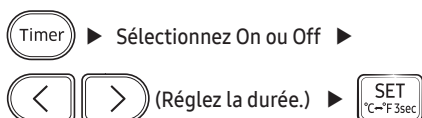

## Fonction de démarrage / arrêt programmés

Utilisez la fonction de démarrage/arrêt temporisé pour allumer ou éteindre le climatiseur au terme d'une durée définie. Les durées de programmation avant que le climatiseur ne s'allume ou s'éteigne permettent d'utiliser le climatiseur de façon économique.



### REMARQUE

- Pour annuler la fonction de démarrage/arrêt temporisé, réglez la durée sur 0,0.
- Une fois que vous avez démarré la fonction de démarrage, le voyant  (Timer) s'affiche sur l'écran de l'unité intérieure.
- Vous pouvez régler la durée entre 0,5 heure et 24 heures.
- Vous ne pouvez pas définir la même durée pour les fonctions de démarrage et d'arrêt temporisé.

Combinaison de démarrage et d'arrêt	
<b>Lorsque le climatiseur est désactivé</b>	Exemple : Démarrage temporisé sur 3 heures, arrêt temporisé sur 5 heures Le climatiseur s'allume 3 heures après la dernière fois que vous avez appuyé sur le bouton  (SET) pour démarrer la fonction de démarrage/arrêt temporisé, reste allumé pendant 2 heures, puis s'éteint à nouveau.
<b>Lorsque le climatiseur est activé</b>	Exemple : Démarrage temporisé sur 3 heures, arrêt temporisé sur 1 heure Le climatiseur s'éteint 1 heure après la dernière fois que vous avez appuyé sur le bouton  (SET) pour démarrer la fonction de démarrage/arrêt temporisé, reste éteint pendant 2 heures, puis s'éteint à nouveau.

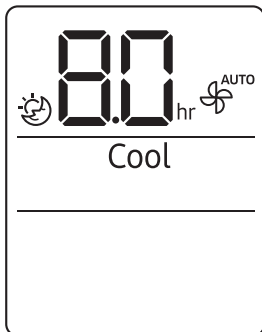

## Fonction good'sleep

Utilisez la fonction good'sleep pour économiser de l'énergie pendant que vous dormez. Vous pouvez sélectionner cette fonction en mode Cool ou Heat.

En mode Cool ou Heat ►  (Sélectionner ) ►

  (Réglez la durée.) ► 

### REMARQUE

- Pour annuler la fonction good'sleep, réglez la durée sur 0,0.
- Une fois que vous démarrez la fonction good'sleep, l'indicateur  (Minuterie) s'affiche sur l'écran de l'appareil intérieur.
- Vous pouvez régler la durée entre 0,5 heure et 12 heures.
- Les températures de consigne recommandées lorsque la fonction good'sleep est activée sont les suivantes :

Mode	Température prérégulée recommandée	Température optimale prérégulée
Cool	25 °C à 27 °C	26 °C
Heat	21 °C à 23 °C	22 °C

- Sélectionner la fonction good'sleep annule les fonctions Eco, Fast et Quiet.

# Programmation

Tâche	Fréquence	Qui	Instruction
Exécution de la fonction de nettoyage automatique.	Selon les besoins	Propriétaire	« Fonction de nettoyage automatique » à la page 33.
Nettoyage du filtre.	Une fois toutes les 2 semaines	Propriétaire	« Nettoyage du filtre » à la page 36.
Nettoyage de l'extérieur de l'appareil intérieur.	Selon les besoins	Propriétaire	« Nettoyage de l'extérieur de l'appareil intérieur » à la page 35.
Nettoyage de l'extérieur de l'appareil extérieur.	Au moins une fois par an	Propriétaire	« Nettoyage de l'échangeur de chaleur de l'appareil extérieur » à la page 35.
Remplacez les piles de la télécommande	Selon les besoins	Propriétaire	« Remplacez les piles de la télécommande » à la page 17.
Application d'un agent anticorrosion sur l'appareil extérieur. (Uniquement si installé près d'eau salée comme un océan)	Au moins une fois par an	Technicien qualifié	Contactez votre fournisseur de services.
Nettoyage de l'appareil intérieur ou de l'appareil extérieur.	Une fois par an	Technicien qualifié	Contactez votre fournisseur de services.
Inspection des unités, des raccordements électriques, des tubes frigorigènes et des protections.	Une fois par an	Technicien qualifié	Contactez votre fournisseur de services.



# Nettoyage

## Fonction de nettoyage automatique

Utilisez la fonction de nettoyage automatique si l'unité intérieure dégage des odeurs.

### Activation du nettoyage automatique

Pour activer le nettoyage automatique, appuyez sur le bouton  (Options) pendant au moins 3 secondes.

Écran de l'unité d'intérieur affiche :



Si le climatiseur est éteint, le nettoyage automatique démarre immédiatement. Si le climatiseur fonctionne, le nettoyage automatique démarre dès que le climatiseur s'éteint.

#### REMARQUE

- Vous pouvez également activer le nettoyage automatique à partir du menu Options :



- Une fois le nettoyage automatique sélectionné, il est activé chaque fois que le climatiseur s'éteint.
- Le nettoyage automatique dure de 10 à 30 minutes selon les conditions de sécheresse interne. L'affichage de l'unité d'intérieur indique l'avancement de l'opération de nettoyage de 1 à 99 %.
- Si vous lancez une autre fonction alors que le nettoyage automatique est en cours, le nettoyage automatique s'interrompt et reprend lorsque l'autre fonction s'arrête.
- Lorsque le nettoyage automatique est terminé, le climatiseur s'éteint.

# Programmation

## Annulation du nettoyage automatique

Pour annuler le nettoyage automatique en cours d'exécution, procédez comme suit :

 ► Appuyez et maintenez enfoncé pendant 3 secondes ou plus.

OU

 ►   ► Sélectionnez Clean. ► 

### REMARQUE

- L'annulation du nettoyage automatique ne le désactive pas.

## Désactivation du nettoyage automatique

Pour désactiver le nettoyage automatique, suivez la procédure ci-dessous lorsque le climatiseur est en marche ou éteint :

 ►   ► Sélectionnez Clean. ► 

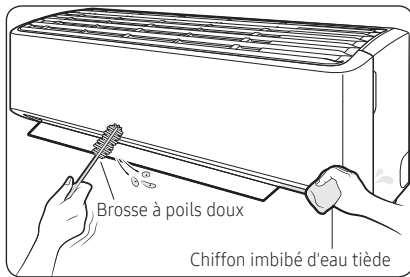

## Nettoyage de l'extérieur de l'appareil intérieur

- 1 Éteignez le climatiseur et attendez que le ventilateur s'arrête.
- 2 Débranchez l'alimentation électrique.
- 3 Utilisez une brosse douce ou un chiffon humide tiède pour nettoyer l'extérieur.

### ⚠ AVERTISSEMENT

- N'essayez pas de nettoyer l'appareil en vaporisant directement de l'eau dessus. L'eau pénétrant dans l'appareil peut provoquer un choc électrique ou un incendie pouvant entraîner la mort, des blessures graves ou des dommages matériels :

### ⚠ ATTENTION

- N'utilisez pas de détergent alcalin pour nettoyer l'écran d'affichage de l'appareil intérieur.
- N'utilisez pas d'acide sulfurique, d'acide hydrochlorique ni de dissolvant organique, comme du diluant pour peinture, du kérosène, de l'acétone ou de l'alcool pour nettoyer les surfaces de l'appareil.

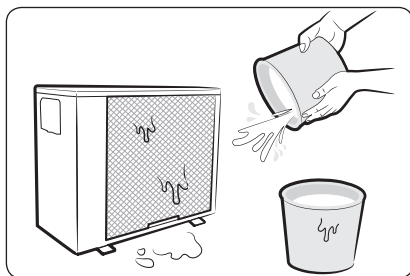

## Nettoyage de l'échangeur de chaleur de l'appareil extérieur

- 1 Éteignez le climatiseur et attendez que le ventilateur s'arrête.
- 2 Débranchez l'alimentation électrique.
- 3 Pulvérisez de l'eau sur l'échangeur de chaleur pour enlever la poussière et d'autres débris.

### ⚠ ATTENTION

- N'utilisez pas d'acide sulfurique, d'acide hydrochlorique ni de dissolvant organique, comme du diluant pour peinture, du kérosène, de l'acétone ou de l'alcool pour nettoyer les surfaces de l'appareil.
- Si vous devez nettoyer et inspecter l'échangeur de chaleur sur l'appareil extérieur, demandez l'aide du centre de service après-vente local.

# Programmation

## Nettoyage du filtre

Nettoyez le filtre à air toutes les deux semaines ou lorsque **CF** (rappel de nettoyage du filtre) s'affiche écran de l'unité intérieure. L'intervalle de nettoyage peut varier selon l'utilisation et les conditions environnementales.

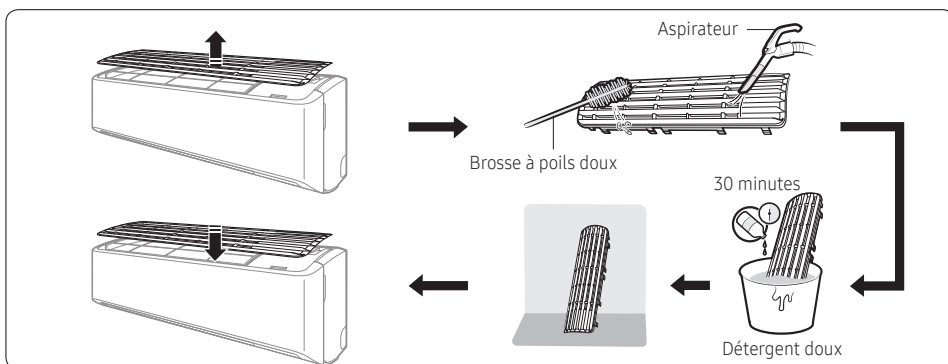

- 1 Faites glisser le filtre hors de l'unité.
- 2 Utilisez une brosse douce ou un aspirateur pour enlever la poussière ou les débris sur le filtre.
- 3 Trempez le filtre dans une solution d'eau et de détergent doux pendant 30 minutes.
- 4 Rincez le filtre et laissez-le sécher à l'air libre dans un endroit bien aéré et à l'abri de la lumière directe du soleil.
- 5 Réinstallez le filtre.
- 6 Réinitialisez le rappel de nettoyage du filtre :

En fonctionnement ►  ►   ► Sélectionnez Filter Reset. ► 

### ATTENTION



- Veillez à ne pas endommager le filtre pendant le nettoyage.
- Ne tentez pas de frotter le filtre à air avec une brosse à poils durs ou autre ustensile de nettoyage.
- N'exposez pas le filtre à air directement au soleil pour le faire sécher.

# Dépannage

Si le climatiseur ne fonctionne pas normalement, consultez le guide de dépannage ci-dessous.

Problème	Solution
Le climatiseur cesse de fonctionner.	<ul style="list-style-type: none"><li>Assurez-vous que l'appareil est sous tension.</li><li>Vérifiez le disjoncteur. S'il a sauté, remettez-le en place et redémarrez l'appareil. Si le problème persiste, contactez votre fournisseur de services.</li><li>La fonction d'arrêt temporisé peut avoir éteint l'appareil. Remettez l'appareil sous tension.</li></ul>
Je ne parviens pas à changer la température.	<ul style="list-style-type: none"><li>Vérifiez si l'appareil fonctionne en mode Fan ou Fast. Si c'est le cas, vous ne pouvez pas modifier la température de consigne ; l'appareil contrôle automatiquement la température de consigne.</li></ul>
Température de flux d'air incorrecte.	<ul style="list-style-type: none"><li>Vérifiez la température de consigne. En mode Cool, le refroidissement n'a lieu que lorsque la température de consigne est inférieure à la température actuelle. En mode Heat, le chauffage n'a lieu que lorsque la température de consigne est supérieure à la température actuelle.</li><li>Utilisez le bouton  (Température) de la télécommande pour modifier la température de consigne.</li><li>Vérifiez que le filtre à air n'est pas obstrué par la poussière ou des débris. Si le filtre à air est encrassé, il risque de réduire les performances de refroidissement ou de chauffage. Nettoyez régulièrement le filtre à air (page 36).</li><li>Vérifiez si l'unité interne est couverte ou située près d'obstacles. Retirez la couverture et les obstacles.</li><li>Vérifiez que la fonction de dégivrage est activée (page 23). Pendant le dégivrage, le ventilateur s'arrête et l'air chaud ne sort pas.</li><li>Vérifiez si des portes ou fenêtres sont ouvertes. Cela peut être à l'origine de mauvaises performances ou d'une mauvaise circulation. Fermez toutes les portes et les fenêtres.</li><li>Vérifiez que la longueur de conduite entre les appareils ne dépasse pas la longueur de conduite maximale (consultez « Installation typique » dans le manuel d'installation). Dans ce cas, cela risque de réduire les performances de refroidissement ou de chauffage.</li></ul>
Je n'arrive pas à changer la direction du flux d'air.	<ul style="list-style-type: none"><li>Vérifiez que la fonction good'sleep est activée en mode Cool. Dans ce cas, vous ne pouvez pas contrôler la direction du flux d'air.</li></ul>
Je n'arrive pas à modifier la vitesse du ventilateur.	<ul style="list-style-type: none"><li>Vérifiez que l'appareil est en mode Auto, Dry ou Fast ou que la fonction good'sleep est activée en mode Cool. Dans ces conditions, vous ne pouvez pas contrôler la vitesse du ventilateur ; l'appareil contrôle automatiquement la vitesse du ventilateur.</li></ul>

# Dépannage

Problème	Solution
La télécommande ne fonctionne pas.	<ul style="list-style-type: none"><li>• Remplacez les piles de la télécommande.</li><li>• Assurez-vous que la télécommande peut envoyer un signal sans obstacle à l'appareil.</li><li>• Éloignez les lumières vives de l'appareil. La lumière des ampoules fluorescentes ou des néons peut interrompre le signal de la télécommande.</li></ul>
La fonction Démarrage/arrêt ne marche pas.	<ul style="list-style-type: none"><li>• Assurez-vous d'appuyer sur le bouton  (SET) de la télécommande après avoir réglé la minuterie.</li></ul>
L'indicateur de la télécommande clignote en continu.	<ul style="list-style-type: none"><li>• Appuyez sur le bouton  (Alimentation) pour éteindre le climatiseur ou débranchez la fiche d'alimentation.</li><li>• Si l'indicateur lumineux de la télécommande continue de clignoter, contactez votre fournisseur de services.</li></ul>
Des odeurs proviennent de l'appareil pendant le fonctionnement normal.	<ul style="list-style-type: none"><li>• Si l'appareil fonctionne dans un endroit enfumé, ventilez la pièce ou faites fonctionner l'appareil en mode Fan pendant 3 à 4 heures. Aucun composant utilisé dans l'appareil ne doit émettre de forte odeur.</li><li>• Vérifiez que les conduites de vidange sont propres. Nettoyez-les régulièrement.</li></ul>
L'écran de la télécommande affiche un message d'erreur.	<ul style="list-style-type: none"><li>• Si l'indicateur de l'appareil intérieur clignote, prenez note du code d'erreur. Contactez votre fournisseur de services et donnez-lui le code d'erreur.</li></ul>
L'appareil fait du bruit.	<ul style="list-style-type: none"><li>• Il est normal que l'appareil fasse du bruit pendant son fonctionnement. Si la longueur de conduite entre les appareils est inférieure à 3 m et qu'aucun serpentín n'a été utilisé (consultez « Installation typique » dans le manuel d'installation), du bruit supplémentaire peut être transmis de l'appareil extérieur à l'appareil intérieur par la tuyauterie.</li></ul>
L'unité extérieure dégage de la fumée.	<ul style="list-style-type: none"><li>• En hiver, il s'agit très probablement de vapeur provenant de l'échangeur de chaleur extérieur lorsque la fonction de dégivrage est activée.</li></ul>
Gouttes d'eau provenant des raccords de tuyau de l'unité extérieure.	<ul style="list-style-type: none"><li>• De la condensation peut se développer lorsque la température ambiante ou l'humidité change considérablement. Cela est normal.</li></ul>

# Informations sur le réfrigérant

---

Informations importantes concernant le réfrigérant utilisé.

Ce produit contient des gaz à effet de serre fluorocarbonés. Ne rejetez pas ces gaz dans l'atmosphère.

## ATTENTION

Si le système contient 5 tCO<sub>2</sub>e ou plus de gaz à effet de serre fluorés, il faut vérifier l'absence de fuites au moins une fois tous les 12 mois, selon le règlement N° 517/2014. Cette activité doit être réalisée uniquement par du personnel qualifié. Dans la situation décrite ci-dessus, l'installateur (ou la personne attitrée qui a la responsabilité de la vérification finale) doit fournir un carnet d'entretien, avec toutes les informations enregistrées selon le RÈGLEMENT (UE) N° 517/2014 DU PARLEMENT EUROPÉEN ET DU CONSEIL du 16 avril 2014 sur les gaz à effet de serre fluorés.

Type de réfrigérant	Valeur PRG
R-32	675

- PRG: Potentiel de réchauffement planétaire
- Calcul du tCO<sub>2</sub>e : kg x PRG / 1000

# Application SmartThings

L'application SmartThings peut changer sans préavis afin d'améliorer la convivialité et les performances du produit.

Utilisez l'application SmartThings sur votre smartphone pour piloter le climatiseur via Internet sans fil.

Pour piloter le climatiseur à distance, vous devez connecter votre smartphone au climatiseur. Si vous êtes déjà connecté, passez à « Étape 6. Commande du climatiseur avec votre smartphone » à la page 41.

## Étape 1. Vérification des conditions de connexion

Avant de connecter votre smartphone au climatiseur, assurez-vous que les conditions suivantes sont remplies :

- Point d'accès Wi-Fi : Point d'accès Wi-Fi 2,4 GHz uniquement
- Le climatiseur et votre smartphone doivent se trouver dans la zone de portée du même point d'accès Wi-Fi et y être connectés. Après la connexion, vous pouvez contrôler le climatiseur depuis n'importe quel endroit via différents réseaux sans fil tels que Wi-Fi, 3G, LTE et 5G.
- Téléphones Android recommandés : Android 6,0 ou ultérieur, au moins 2 Go de RAM
- Téléphones Apple pris en charge : iOS 10,0 ou ultérieur, iPhone 6 ou ultérieur
- Les tablettes Android et les iPad ne sont pas pris en charge.

## Étape 2. Connexion de votre smartphone au réseau Wi-Fi

- 1 Activez le point d'accès Wi-Fi.
- 2 Appuyez sur **Settings** → **Wi-Fi** sur votre smartphone.
- 3 Appuyez sur le commutateur **Wi-Fi** pour l'activer, puis sélectionnez le point d'accès Wi-Fi 2,4 GHz auquel vous souhaitez vous connecter.
- 4 Si nécessaire, saisissez le mot de passe du point d'accès.
- 5 Appuyez sur **Advanced**.
- 6 Appuyez sur le commutateur **Switch to mobile data** pour le désactiver.

## Étape 3. Installation de l'application SmartThings

Si l'application SmartThings est déjà installée sur votre smartphone, suivez la procédure ci-dessous. Si elle est installée, passez à « Étape 4. Configuration de l'application SmartThings » à la page 40.

- 1 Lancez **Play Store** ou **App Store**.
- 2 Appuyez sur le champ de recherche, puis recherchez « SmartThings ».
- 3 Appuyez sur **INSTALL** pour installer l'application SmartThings trouvée.
- 4 Sélectionnez **Agree**.

## Étape 4. Configuration de l'application SmartThings

Une fois l'application SmartThings installée, suivez la procédure ci-dessous pour la configurer. Si elle est déjà configurée, passez à « Étape 5. Connexion de votre smartphone au climatiseur » à la page 41.

- 1 Lancez l'application **SmartThings**.
- 2 Lorsque vous voyez des fenêtres contextuelles vous demandant l'emplacement, le Wi-Fi ou les autorisations Bluetooth, appuyez sur **Start**.
- 3 Appuyez sur **Log In**.
- 4 Si vous n'avez pas de compte Samsung, appuyez sur **Add account** pour créer votre compte Samsung.
- 5 Connectez-vous avec un compte Samsung.
- 6 Acceptez les **TERMS AND CONDITIONS**.
- 7 Lorsque vous voyez des fenêtres contextuelles vous demandant une autorisation d'accès aux informations d'emplacement, appuyez sur **ALLOW**.



## Étape 5. Connexion de votre smartphone au climatiseur

- 1 Branchez le cordon d'alimentation du climatiseur, puis mettez-le sous tension.
- 2 Lancez l'application **SmartThings**.
- 3 Appuyez sur **Add device** sur l'écran d'accueil de l'application SmartThings.
- 4 Appuyez sur **ADD DEVICE MANUALLY**.
- 5 Appuyez sur **Air conditioner > Room air conditioner**.
- 6 Appuyez sur le bouton  (Minuterie) de la télécommande pendant au moins 4 secondes.

Pour indiquer que l'enregistrement du climatiseur sélectionné sur votre compte Samsung est en cours, l'indicateur  (Transmission) clignote pendant plusieurs secondes et **RP** s'affiche sur l'écran de la télécommande. Lorsque la connexion est terminée, l'indicateur  (Transmission) s'éteint et **RP** disparaît. Une nouvelle carte de dispositif pour le climatiseur sélectionné est ajoutée à l'écran d'accueil de l'application SmartThings.

## Étape 6. Commande du climatiseur avec votre smartphone

- 1 Lancez l'application **SmartThings**.
- 2 Sur l'écran d'accueil de l'application SmartThings, appuyez sur la carte du dispositif pour le climatiseur, qui a été ajoutée lorsque vous avez exécuté « Étape 5. Connexion de votre smartphone au climatiseur » à la page 41.
- 3 Reportez-vous au tableau de la page suivante et télécommandez le climatiseur avec votre smartphone.

### **AVERTISSEMENT**

- Déclaration d'avertissement concernant l'exposition aux RF – garder une distance de 20 cm lors de l'installation de ce module.
- Avertissement que ce module ne doit pas être installé et fonctionner simultanément avec d'autres appareils radio sans évaluation supplémentaire ou classement de la FCC.

- Instruction pour l'étiquetage du système hôte, le système hôte doit être muni d'une étiquette appropriée « indiquant ID FCC : A3LSWL-B70F »
- Votre appareil utilise une fréquence non harmonisée. Il est conçu pour fonctionner dans tous les pays européens. Au sein de l'Union Européenne, le réseau Wi-Fi peut fonctionner sans restriction en intérieur, mais pas en extérieur en France.

## Spécifications

Wi-Fi	
Plage de fréquence	Puissance de l'émetteur (Max.)
2412 - 2472 MHz	20 dBm

## Open Source Announcement

The software included in this product contains open source software. You may obtain the complete corresponding source code for a period of three years after the last shipment of this product by sending an email to <mailto:oss.request@samsung.com>.

It is also possible to obtain the complete corresponding source code in a physical medium such as a CD-ROM; a minimal charge will be required.

The following URL [http://opensource.samsung.com/opensource/SMART\\_AT\\_051/seq/0](http://opensource.samsung.com/opensource/SMART_AT_051/seq/0) leads to the download page of the source code made available and open source license information as related to this product. This offer is valid to anyone in receipt of this information.



# Application SmartThings

Catégorie	Fonction	Description
Vérification	Température réglée	Permet d'afficher la température réglée.
	Température actuelle	Affichage de la température actuelle.
Contrôle	Puissance	Permet d'allumer et d'éteindre le climatiseur.
	Mode	Permet de sélectionner le mode de fonctionnement souhaité.
	Température	Permet de modifier la température intérieure réglée.
	Vitesse du ventilateur	Permet de régler la vitesse du ventilateur du mode de fonctionnement.
	Direction du flux d'air	Permet de régler la direction du flux du mode de fonctionnement.
	Programmation	Permet de régler la fonction de démarrage/arrêt temporisé. <ul style="list-style-type: none"> <li>Le nombre maximal de programmations que vous pouvez définir à l'aide de la fonction de démarrage/arrêt temporisé est de 10.</li> <li>Les heures programmées pour les fonctions de démarrage/arrêt temporisé doivent être différentes.</li> <li>Une fois la fonction de démarrage/arrêt temporisé réglée, le réglage est conservé même si le climatiseur est débranché puis rebranché.</li> </ul>
	Options	Permet de sélectionner une fonction d'option pour le mode de fonctionnement. <ul style="list-style-type: none"> <li>Les options disponibles peuvent varier en fonction des modèles de climatiseurs.</li> <li>La vitesse du ventilateur et la direction du flux d'air sont automatiquement réglées en fonction des options sélectionnées.</li> <li>Pour des informations détaillées sur les options du produit, consultez les pages &lt;?&gt; ~ 26.</li> </ul>
Paramètres	Permet de régler des fonctions supplémentaires. <ul style="list-style-type: none"> <li>Appuyez sur le bouton Settings de l'écran de contrôle pour vérifier ou définir des données détaillées du climatiseur.</li> <li>Les fonctions Nettoyer, Filtrer et Beep peuvent être réglées. <ul style="list-style-type: none"> <li>Lorsque la fonction Beep est désactivée, le bip sonore de l'appareil est mis en sourdine.</li> </ul> </li> </ul>	

# NOTE

---

## QUESTIONS OU COMMENTAIRES ?

PAYS	APPELEZ-NOUS	OU RENDEZ-VOUS EN LIGNE SUR
UK	0330 SAMSUNG (7267864)	<a href="http://www.samsung.com/uk/support">www.samsung.com/uk/support</a>
IRELAND (EIRE)	0818 717100	<a href="http://www.samsung.com/ie/support">www.samsung.com/ie/support</a>
GERMANY	06196 77 555 77	<a href="http://www.samsung.com/de/support">www.samsung.com/de/support</a>
FRANCE	01 48 63 00 00	<a href="http://www.samsung.com/fr/support">www.samsung.com/fr/support</a>
ITALIA	800-SAMSUNG (800.7267864)	<a href="http://www.samsung.com/it/support">www.samsung.com/it/support</a>
SPAIN	91 175 00 15	<a href="http://www.samsung.com/es/support">www.samsung.com/es/support</a>
PORTUGAL	808 207 267	<a href="http://www.samsung.com/pt/support">www.samsung.com/pt/support</a>
LUXEMBURG	261 03 710	<a href="http://www.samsung.com/be_fr/support">www.samsung.com/be_fr/support</a>
NETHERLANDS	088 90 90 100	<a href="http://www.samsung.com/nl/support">www.samsung.com/nl/support</a>
BELGIUM	02-201-24-18	<a href="http://www.samsung.com/be/support">www.samsung.com/be/support</a> (Dutch) <a href="http://www.samsung.com/be_fr/support">www.samsung.com/be_fr/support</a> (French)
NORWAY	21629099	<a href="http://www.samsung.com/no/support">www.samsung.com/no/support</a>
DENMARK	707 019 70	<a href="http://www.samsung.com/dk/support">www.samsung.com/dk/support</a>
FINLAND	030-6227 515	<a href="http://www.samsung.com/fi/support">www.samsung.com/fi/support</a>
SWEDEN	0771 726 786	<a href="http://www.samsung.com/se/support">www.samsung.com/se/support</a>
POLAND	801-172-678* lub +48 22 607-93-33* Specjalistyczna infolinia do obsługi zapytań dotyczących telefonów komórkowych: 801-672-678* * (opłata według taryfy operatora)	<a href="http://www.samsung.com/pl/support/">http://www.samsung.com/pl/support/</a>
HUNGARY	0680SAMSUNG (0680-726-7864)	<a href="http://www.samsung.com/hu/support">www.samsung.com/hu/support</a>
AUSTRIA	0800 72 67 864 (0800-SAMSUNG)	<a href="http://www.samsung.com/at/support">www.samsung.com/at/support</a>
SWITZERLAND	0800 726 786 (0800-SAMSUNG)	<a href="http://www.samsung.com/ch/support">www.samsung.com/ch/support</a> (German) <a href="http://www.samsung.com/ch_fr/support">www.samsung.com/ch_fr/support</a> (French)
CZECH	800 - SAMSUNG (800-726786)	<a href="http://www.samsung.com/cz/support">www.samsung.com/cz/support</a>
SLOVAKIA	0800 - SAMSUNG (0800-726 786)	<a href="http://www.samsung.com/sk/support">www.samsung.com/sk/support</a>
CROATIA	072 726 786	<a href="http://www.samsung.com/hr/support">www.samsung.com/hr/support</a>
BOSNIA	055 233 999	<a href="http://www.samsung.com/support">www.samsung.com/support</a>
North Macedonia	023 207 777	<a href="http://www.samsung.com/mk/support">www.samsung.com/mk/support</a>
MONTENEGRO	020 405 888	<a href="http://www.samsung.com/support">www.samsung.com/support</a>
SLOVENIA	080 697 267 (brezplačna številka)	<a href="http://www.samsung.com/si/support">www.samsung.com/si/support</a>
SERBIA	011 321 6899	<a href="http://www.samsung.com/rs/support">www.samsung.com/rs/support</a>
ALBANIA	045 620 202	<a href="http://www.samsung.com/al/support">www.samsung.com/al/support</a>
BULGARIA	*3000 Цена на един грагски разговор 0800 111 31 Безплатен за всички оператори *8000 (apel in retea)	<a href="http://www.samsung.com/bg/support">www.samsung.com/bg/support</a>
ROMANIA	08008-726-78-64 (08008-SAMSUNG) Apel GRATUIT Atenție: Dacă efectuați apelul din rețeaua Digi (RCS/RDS), vă rugăm să ne contactați formând numărul Telverde fără ultimele două cifre, astfel: 0800872678.	<a href="http://www.samsung.com/ro/support">www.samsung.com/ro/support</a>
CYPRUS	8009 4000 only from landline, toll free	
GREECE	80111-SAMSUNG (80111 726 7864) only from land line (+30) 210 6897691 from mobile and land line	<a href="http://www.samsung.com/gr/support">www.samsung.com/gr/support</a>
LITHUANIA	8-800-77777	<a href="http://www.samsung.com/lt/support">www.samsung.com/lt/support</a>
LATVIA	8000-7267	<a href="http://www.samsung.com/lv/support">www.samsung.com/lv/support</a>
ESTONIA	800-7267	<a href="http://www.samsung.com/ee/support">www.samsung.com/ee/support</a>